

*MK-dent*



Rundum  
Sorglos  
Garantie



3  
INSTRUMENTE  
-15%



Herbst & Winter 2018/2019

# 3ER SET PROMOTION

Mindestens 3 Produkte kaufen und 15% sparen



## Profitieren Sie von unserer kostenlosen Rundum-Sorglos-Garantie!

Für eine lange Lebensdauer Ihrer Instrumente und einen reibungslosen Einsatz in der Praxis.

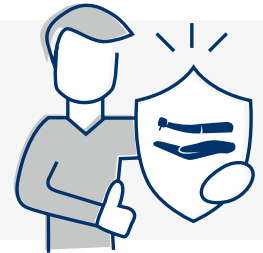

Mit der MK-dent **Rundum-Sorglos-Garantie** bieten wir Ihnen eine vollständige Garantie inklusive aller Verschleißteile. Unser Service ist in dieser Form auf dem Markt einzigartig.

Mechanische Kräfte, die während des Betriebs über Jahre hinweg auf Ihre Instrumente einwirken, können diese beschädigen. Bedenken Sie daher, dass Verschleißteile mit der Zeit erneuert werden müssen.

Um die Sicherheit Ihrer Instrumente weiterhin zu gewährleisten, verwenden wir passgenaue und qualitativ hochwertige MK-dent Original-Ersatzteile, die alle technischen und regulatorischen Anforderungen vollständig erfüllen.

Profitieren Sie von einer langen Lebensdauer Ihrer Instrumente und einem zuverlässigen Einsatz zu attraktiven Preisen.

01

**Kostenloser Abholservice von defekten Instrumenten direkt bei Ihnen in der Praxis.**

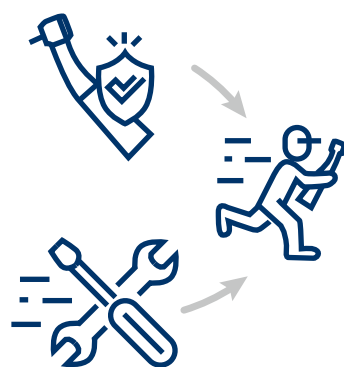
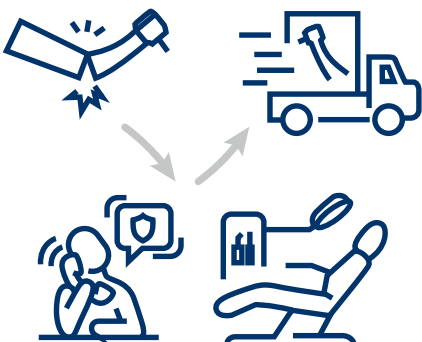

02

**Schnelle und kostenlose Instandsetzung oder Ersatzlieferung Ihrer MK-dent Instrumente**

03

**Wir tragen die kompletten Kosten der Instandsetzung während der Rundum-Sorglos-Garantie, inklusive aller Verschleißteile.**

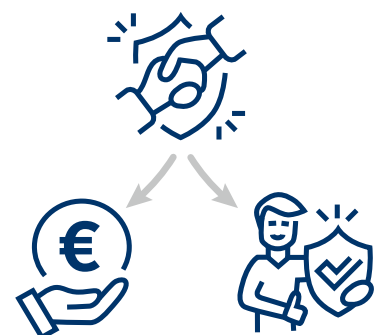





**3iI**  
**INSTRUMENTE**  
**-15%**

AKTUELL IN  
DIESER  
AUSGABE

# 3 ER SET PROMOTION

Kaufen Sie mindestens drei Produkte aus unseren Serien der Prime Line, Classic Line, Eco Line sowie Proply Line und erhalten Sie **15% Rabatt**.

Katalogseiten mit diesem Symbol  sind Teil der Aktion.

PRIME  
LINE

SEITE 4

CLASSIC  
LINE

SEITE 5

ECO  
LINE

SEITE 6

PROPHY  
LINE

SEITE 8

## Sie haben Fragen zu unserer Aktion?

Kontaktieren Sie uns, wir helfen Ihnen gerne weiter.



**+49 4532 400 49-0**



## TURBINEN

So leise ist keine.



**MAXIMAL  
55 dB**

### HP21KL | NL | WL | SL

Turbine mit Licht

Standard Kopf

25 W, max. 55 dB

4-Loch Spray

HP21KL für KaVo MULTIflex®

HP21NL für NSK Phatelus®

HP21WL für W&H Roto Quick®

HP21SL für Sirona®

**Stückpreis**

**im 3er-Set € 590,75**

Einzelpreis € 695,00

- ✓ Prime Grip
- ✓ Premium-Spannzange mit Hartmetallführung
- ✓ Titan-Beschichtung

### HP22KL | NL | WL

Turbine mit Licht

Kleiner Kopf

18 W, max. 55 dB

3-Loch Spray

HP22KL für KaVo MULTIflex®

HP22NL für NSK Phatelus®

HP22WL für W&H Roto Quick®

**Stückpreis**

**im 3er-Set € 590,75**

Einzelpreis € 695,00

- ✓ Druckregulierung (nur bei KaVo MULTIflex® Anschluss)
- ✓ Rücksaugstopp
- ✓ Premium Keramikkugellager

- ✓ Druckknopf-System
- ✓ Glasstablichtleiter



## KÖPFE



### LPH11

Winkelstückkopf

1:1, blau

Max. 40.000 U/min

Für RA-Bohrer (Ø 2.35 mm)

**Stückpreis**

**im 3er-Set € 168,30**

Einzelpreis € 198,00

### LPH21

Winkelstückkopf

2:1, grün

Max. 20.000 U/min

Für RA-Bohrer (Ø 2.35 mm)

**Stückpreis**

**im 3er-Set € 168,30**

Einzelpreis € 198,00



- ✓ KaVo® kompatibel
- ✓ Titan-Beschichtung
- ✓ Druckknopf-System

## HAND- & WINKELSTÜCKE



### LP01L

Handstück mit Licht

1:1, blau

Max. 40.000 U/min

Für HP-Bohrer (Ø 2.35 mm)

**Stückpreis**

**im 3er-Set € 382,50**

Einzelpreis € 450,00

### LP11L

Winkelstückunterteil mit Licht

1:1, blau

Max. 40.000 U/min

Für MK-dent® und KaVo®

Winkelstückköpfe

**Stückpreis**

**im 3er-Set € 297,50**

Einzelpreis € 350,00



- ✓ Premium Getriebe
- ✓ Edelstahlgehäuse mit Titan-Beschichtung
- ✓ INTRAmatic® Anschluss
- ✓ Prime Grip

### LP27L

Winkelstückunterteil mit Licht

2,7:1, grün

Max. 14.814 U/min

Für MK-dent® und KaVo®

Winkelstückköpfe

**Stückpreis**

**im 3er-Set € 382,50**

Einzelpreis € 450,00

### LP74L

Winkelstückunterteil mit Licht

7,4:1, grün

Max. 5.406 U/min

Für MK-dent® und KaVo®

Winkelstückköpfe

**Stückpreis**

**im 3er-Set € 420,75**

Einzelpreis € 495,00

Kraft in Perfektion.

TURBINEN



**28 W**  
POWER  
EDITION

**HC20KL | HC20K**

Turbine mit Licht | ohne Licht

Standard Kopf  
Power Edition  
28 W, max. 57 dB  
4-Loch Spray  
Für KaVo MULTiflex®

**Stückpreis**  
**im 3er-Set € 505,75 | € 420,75**  
Einzelpreis € 595,00 | € 495,00

**HC21KL | HC21K**

Turbine mit Licht | ohne Licht

Standard Kopf  
Classic Edition  
23 W, max. 57 dB  
4-Loch Spray  
Für KaVo MULTiflex®

**Stückpreis**  
**im 3er-Set € 420,75 | € 335,75**  
Einzelpreis € 495,00 | € 395,00

**HC22KL | HC22K**

Turbine mit Licht | ohne Licht

Kleiner Kopf  
18 W, max. 60 dB  
3-Loch Spray  
Für KaVo MULTiflex®

**Stückpreis**  
**im 3er-Set € 420,75 | € 335,75**  
Einzelpreis € 495,00 | € 395,00

- ✓ Erhältlich mit oder ohne Licht
- ✓ Premium-Spannzange mit Hartmetallführung
- ✓ Chrom-Beschichtung
- ✓ Premium Keramikkugellager
- ✓ Druckknopf-System
- ✓ Glasstablichtleiter
- ✓ Classic Grip

**24**  
Monate **Garantie**

**18**  
Monate **Rundum Sorglos**



**LCH11**

Winkelstückkopf

1:1, blau  
Max. 40.000  
U/min  
Für RA-Bohrer  
(Ø 2,35 mm)

**Stückpreis**  
**im 3er-Set € 157,25**  
Einzelpreis € 185,00

**LCH21**

Winkelstückkopf

2:1, grün  
Max. 20.000  
U/min  
Für RA-Bohrer  
(Ø 2,35 mm)

**Stückpreis**  
**im 3er-Set € 157,25**  
Einzelpreis € 185,00

**LCH21P**

Winkelstückkopf

2:1, grün  
Max. 20.000  
U/min  
Für Snap-On und  
Screw-Type Prophy Cups

**Stückpreis**  
**im 3er-Set € 157,25**  
Einzelpreis € 185,00

**LCH16:** Für FG-Bohrer (Ø 1,6 mm), 1:1 blau, **im 3er-Set 191,25 €**, Einzelpreis 225,00 €

**24**  
Monate **Rundum Sorglos**

- ✓ KaVo® kompatibel
- ✓ Chrom-Beschichtung
- ✓ Druckknopf-System

KÖPFE



**LC01L | LC01**

Handstück  
mit Licht | ohne Licht

1:1, blau  
Max. 40.000 U/min  
Für HP-Bohrer (Ø 2,35 mm)

**Stückpreis**  
**im 3er-Set € 335,75 | € 250,75**  
Einzelpreis € 395,00 | € 295,00

**LC11L | LC11**

Winkelstückunterteil  
mit Licht | ohne Licht

1:1, blau  
Max. 40.000 U/min  
Für MK-dent® und KaVo®  
Winkelstückköpfe

**Stückpreis**  
**im 3er-Set € 250,75 | € 212,50**  
Einzelpreis € 295,00 | € 250,00

**LC27L | LC27**

Winkelstückunterteil  
mit Licht | ohne Licht

2,7:1, grün  
Max. 14.814 U/min  
Für MK-dent® und KaVo®  
Winkelstückköpfe

**Stückpreis**  
**im 3er-Set € 335,75 | € 250,75**  
Einzelpreis € 395,00 | € 295,00

**LC74L | LC74**

Winkelstückunterteil  
mit Licht | ohne Licht

7,4:1, grün  
Max. 5.406 U/min  
Für MK-dent® und KaVo®  
Winkelstückköpfe

**Stückpreis**  
**im 3er-Set € 378,25 | € 293,25**  
Einzelpreis € 445,00 | € 345,00

HAND- & WINKELSTÜCKE

**30**  
Monate **Rundum Sorglos**

- ✓ Erhältlich mit oder ohne Licht
- ✓ Chrom-Beschichtung
- ✓ INTRAMatic® Anschluss
- ✓ Classic Grip



## TURBINEN



## Flexibilität zum kleinen Preis.

### HE21KL | NL | WL | SL

Turbine mit Licht  
Standard Kopf  
24 W, 4-Loch Spray  
**HE21KL** für KaVo MULTIflex®  
**HE21NL** für NSK Phatelus®  
**HE21WL** für W&H Roto Quick®  
**HE21SL** für Sirona®

**Stückpreis**  
**im 3er-Set € 335,75**  
Einzelpreis € 395,00

### HE21K | N | W

Turbine ohne Licht  
Standard Kopf  
24 W, 4-Loch Spray  
**HE21K** für KaVo MULTIflex®  
**HE21N** für NSK Phatelus®  
**HE21W** für W&H Roto Quick®

**Stückpreis**  
**im 3er-Set € 250,75**  
Einzelpreis € 295,00

### HE22KL | NL | WL

Turbine mit Licht  
Kleiner Kopf  
16 W, 3-Loch Spray  
**HE22KL** für KaVo MULTIflex®  
**HE22NL** für NSK Phatelus®  
**HE22WL** für W&H Roto Quick®

**Stückpreis**  
**im 3er-Set € 335,75**  
Einzelpreis € 395,00

### HE22K | N | W

Turbine ohne Licht  
Kleiner Kopf  
16 W, 3-Loch Spray  
**HE22K** für KaVo MULTIflex®  
**HE22N** für NSK Phatelus®  
**HE22W** für W&H Roto Quick®

**Stückpreis**  
**im 3er-Set € 250,75**  
Einzelpreis € 295,00

## HAND- & WINKELSTÜCKE

### LE01L | LE01

Handstück  
mit Licht | ohne Licht  
1:1, blau, max. 40.000 U/min  
Für HP-Bohrer (Ø 2,35 mm)

**Stückpreis**  
**im 3er-Set € 297,50 | € 212,50**  
Einzelpreis € 350,00 | € 250,00

### LE11L | LE11

Winkelstück  
mit Licht | ohne Licht  
1:1, blau, max. 40.000 U/min  
Für RA-Bohrer (Ø 2,35 mm)

**Stückpreis**  
**im 3er-Set € 335,75 | € 250,75**  
Einzelpreis € 395,00 | € 295,00

### LE21L | LE21

Winkelstück mit Licht | ohne Licht  
2:1, grün, max. 20.000 U/min  
Für RA-Bohrer (Ø 2,35 mm)

**Stückpreis**  
**im 3er-Set € 335,75 | € 250,75**  
Einzelpreis € 395,00 | € 295,00

### LE27L | LE27

Winkelstück mit Licht | ohne Licht  
2,7:1, grün, max. 14.814 U/min  
Für RA-Bohrer (Ø 2,35 mm)

**Stückpreis**  
**im 3er-Set € 382,50 | € 297,50**  
Einzelpreis € 450,00 | € 350,00

### LE54L | LE54

Winkelstück mit Licht | ohne Licht  
5,4:1, grün, max. 7.407 U/min  
Für RA-Bohrer (Ø 2,35 mm)

**Stückpreis**  
**im 3er-Set € 382,50 | € 297,50**  
Einzelpreis € 450,00 | € 350,00

### LE54LP | LE54P

Winkelstück mit Licht | ohne Licht  
5,4:1, grün, max. 7.407 U/min  
Für Snap-On und Screw-Type  
Prophy Cups

**Stückpreis**  
**im 3er-Set € 382,50 | € 297,50**  
Einzelpreis € 450,00 | € 350,00

### LE74L | LE74

Winkelstück mit Licht | ohne Licht  
7,4:1, grün, max. 5.406 U/min  
Für RA-Bohrer (Ø 2,35 mm)

**Stückpreis**  
**im 3er-Set € 420,75 | € 335,75**  
Einzelpreis € 495,00 | € 395,00

### LE148L | LE148

Winkelstück mit Licht | ohne Licht  
14,8:1, grün, max. 2.703 U/min  
Für RA-Bohrer (Ø 2,35 mm)

**Stückpreis**  
**im 3er-Set € 420,75 | € 335,75**  
Einzelpreis € 495,00 | € 395,00



- ✓ Erhältlich mit oder ohne Licht
- ✓ Chrom-Beschichtung
- ✓ Keramikkugellager
- ✓ Druckknopf-System
- ✓ Glasstablichtleiter
- ✓ Smooth Grip



- ✓ Erhältlich mit oder ohne Licht
- ✓ Chrom-Beschichtung
- ✓ INTRAMatic® Anschluss
- ✓ Smooth Grip

Schnell und variabel verbinden.

SCHNEKLLKUPPLUNGEN

**24**  
Monate

**Garantie**



## QC6016KW

6-Loch Schnellkupplung  
mit Wasserregulierung & LED

Für MK-dent® & KaVo MULTIflex®

€ 198,00

Mit Xenon: **QC5016KW, € 179,00**



## QC6016K

6-Loch Schnellkupplung mit LED

Für MK-dent® & KaVo MULTIflex®

€ 169,00

Mit Xenon: **QC5016K, € 149,00**



## QC4014K

4-Loch Schnellkupplung ohne Licht

Für MK-dent® & KaVo MULTIflex®

€ 89,00



## QC6016SW

6-Loch Schnellkupplung  
mit Wasserregulierung & LED

Für Sirona®

€ 198,00

Mit Xenon: **QC5016SW, € 179,00**



## QC6016NT

6-Loch Schnellkupplung mit LED

Für NSK Phatelus®

€ 129,00

Weitere Varianten:

**QC5016NT** mit Xenon (6-Loch) € 98,00

**QC4014NT** ohne Licht (4-Loch) € 79,00



## QC5016W

6-Loch Schnellkupplung mit Stromversorgung

Für W&H Roto Quick®, W&H Turbinen mit Licht

€ 139,00

Für Turbinen ohne Licht:

**QC4014W, € 89,00**

MOTOREN

**24**  
Monate

**Garantie**



## AM1116

6-Loch Luftmotor mit LED

- Titan-Beschichtung
- Max. 20.000 U/min
- Interne Wasserversorgung
- Stufenlos regelbarer Links- und Rechtslauf
- Wasserregulierung
- Innengeführte, getrennte Kühlmedien
- Standard INTRAmatic® Anschluss
- Passend für alle gängigen Instrumente

€ 495,00



## AM1004

4-Loch Luftmotor

- Max. 20.000 U/min
- Interne Wasserversorgung Stufenlos regelbarer
- Links- und Rechtslauf
- Standard INTRAmatic® Anschluss
- Passend für alle gängigen Instrumente

€ 295,00

# PROPHY LINE

**3**  
INSTRUMENTE  
**-15%**

## ULTRASCHALLSCALER & SCHLÜSSEL

- ✓ Ergonomische Form für exzellentes Handling
- ✓ Komfortabler Stahlgriff für extra lange Lebensdauer
- ✓ Schmerzfreie Behandlung des Patienten durch lineare Bewegungen der Scalerspitze
- ✓ 6er-LED-Lichtring für optimale Ausleuchtung der Präparationsstelle
- ✓ Erhältlich für EMS® und Acteon-Satelec®
- ✓ Sonderaktion: Sie erhalten die DLC-Spitze ST03 kostenfrei zum Kauf eines Scalers

**12**  
Monate

**Garantie**



### SC21KEY

Prophy Torque\*  
Kombination aus Drehmomentschlüssel zur korrekten Befestigung und Instrumentenhalter zur sicheren Aufbewahrung der Scalerspitze

€ 19,00



### SC21EL

Ultraschallscaler mit Licht

24 – 33 kHz  
Stahlhülse  
Für EMS®,  
Typ EN-060A

**Stückpreis im 3er-Set € 250,75**  
Einzelpreis € 295,00



### SC21E

Ultraschallscaler

24 – 33 kHz  
Stahlhülse  
Für EMS®,  
Typ EN-041

**Stückpreis im 3er-Set € 165,75**  
Einzelpreis € 195,00



### SC21E2

Ultraschallscaler

24 – 33 kHz  
Stahlhülse  
Für EMS®,  
Typ EN-061

**Stückpreis im 3er-Set € 165,75**  
Einzelpreis € 195,00



### SC21SL

Ultraschallscaler mit Licht

24 – 33 kHz  
Stahlhülse  
Für Acteon-Satelec®,  
Typ F 12 609

**Stückpreis im 3er-Set € 250,75**  
Einzelpreis € 295,00



### SC21S

Ultraschallscaler

24 – 33 kHz  
Stahlhülse  
Für Acteon-Satelec®,  
Typ F 12 281

**Stückpreis im 3er-Set € 165,75**  
Einzelpreis € 195,00



### SC22KEY

Endo Torque\*

Schlüssel zur korrekten Befestigung von Endospitzen

€ 19,00

## PULVERSTRAHLGERÄT & PROPHY POWDER



**24**  
Monate

**Garantie**

- ✓ Ergonomische Form
- ✓ 360° drehbares RotaGrip® System für sicheres und einfaches Arbeiten
- ✓ Ergonomische Form und kompakt
- ✓ Prophy Powder PP1011 (300 g)

### PR1011

Luftbetriebenes Pulverstrahlgerät

**PR1011K** mit KaVo® Anschluss

**PR1011S** mit Sirona® Anschluss

**PR1011B** mit Bien-Air® Anschluss

**Stückpreis im 3er-Set € 505,75**

Einzelpreis € 595,00

**PR1011W** mit W&H® Anschluss

**PR1011N** mit NSK® Anschluss



### PROPHY POWDER\*

Für die Prophy Line und Pulverstrahlgeräte anderer Hersteller

Extra feine Körnung: 12 – 14 µm

Erhältlich in folgenden Geschmacksrichtungen:

**PP1011** Minze

**PP1012** Zitrone

**PP1013** Erdbeere

**Stückpreis im 4er-Set € 14,75**







Einzelpreis € 18,50

€  
**SET KAUFEN UND SPAREN**



## Hart wie ein Diamant.

### DLC-SCALERSPITZEN

 <p><b>ST01ED   ST01SD</b> DLC-Scaling-Spitze Für EMS®   Acteon-Satelec® <b>€ 59,00</b></p>	 <p><b>ST02ED   ST02SD</b> DLC-Scaling-Spitze Für EMS®   Acteon-Satelec® <b>€ 59,00</b></p>	 <p><b>ST03ED   ST03SD</b> DLC-Scaling-Spitze EMS®   Acteon-Satelec® <b>€ 59,00</b></p>	 <p><b>ST04ED   ST04SD</b> DLC-Scaling-Spitze Für EMS®   Acteon-Satelec® <b>€ 59,00</b></p>
 <p><b>ST06ED   ST06SD</b> DLC-Periodontiespitze Für EMS®   Acteon-Satelec® <b>€ 65,00</b></p>	 <p><b>ST08ED   ST08SD</b> DLC-Periodontiespitze Für EMS®   Acteon-Satelec® <b>€ 74,00</b></p>	 <p><b>ST10ED   ST10SD</b> DLC-Periodontiespitze Für EMS®   Acteon-Satelec® <b>€ 74,00</b></p>	<ul style="list-style-type: none"> <li>✓ Hochwertige DLC-Beschichtung</li> <li>✓ Extrem harte und verschleißresistente Oberfläche für eine bis zu 40% längere Nutzungsdauer</li> <li>✓ Reflektionsarm für optimale Sichtverhältnisse</li> </ul>

### EDELSTAHL-SCALERSPITZEN

 <p><b>ST01E   ST01S</b> Scaling-Spitze Für EMS®   Acteon-Satelec® <b>€ 39,00</b></p>	 <p><b>ST02E   ST02S</b> Scaling-Spitze Für EMS®   Acteon-Satelec® <b>€ 39,00</b></p>	 <p><b>ST03E   ST03S</b> Scaling-Spitze Für EMS®   Acteon-Satelec® <b>€ 39,00</b></p>	 <p><b>ST04E   ST04S</b> Scaling-Spitze Für EMS®   Acteon-Satelec® <b>€ 39,00</b></p>
 <p><b>ST05E   ST05S</b> Endodontiespitze Für EMS®   Acteon-Satelec® <b>€ 39,00</b></p>	 <p><b>ST06E   ST06S</b> Periodontiespitze Für EMS®   Acteon-Satelec® <b>€ 45,00</b></p>	 <p><b>ST07E   ST07S</b> Diamantierte Periodontiespitze Für EMS®   Acteon-Satelec® <b>€ 49,00</b></p>	 <p><b>ST08E   ST08S</b> Endodontiespitze Für EMS®   Acteon-Satelec® <b>€ 49,00</b></p>
 <p><b>ST09E   ST09S</b> Diamantierte Periodontiespitze Für EMS®   Acteon-Satelec® <b>€ 49,00</b></p>	 <p><b>ST10E   ST10S</b> Periodontiespitze Für EMS®   Acteon-Satelec® <b>€ 49,00</b></p>	 <p><b>ST11E   ST11S</b> Diamantierte Periodontiespitze Für EMS®   Acteon-Satelec® <b>€ 49,00</b></p>	 <p><b>ST12E   ST12S</b> Endodontie-Feilenhalter 120° Für EMS®   Acteon-Satelec® <b>€ 45,00</b></p>
 <p><b>ST13E   ST13S</b> Endodontie-Feilenhalter 90° Für EMS®   Acteon-Satelec® <b>€ 45,00</b></p>	 <p><b>ST14E   ST14S</b> Endodontie-Feilenhalter 180° Für EMS®   Acteon-Satelec® <b>€ 45,00</b></p>	 <p><b>ST15E   ST15S</b> Endodontiespitze Für EMS®   Acteon-Satelec® <b>€ 49,00</b></p>	 <p><b>ST16E   ST16S</b> Diamantierte Endodontiespitze Für EMS®   Acteon-Satelec® <b>€ 49,00</b></p>
 <p><b>ST17E   ST17S</b> Endodontiespitze Für EMS®   Acteon-Satelec® <b>€ 49,00</b></p>	 <p><b>ST18E   ST18S</b> Diamantierte Endodontiespitze Für EMS®   Acteon-Satelec® <b>€ 49,00</b></p>	 <p><b>ST19E   ST19S</b> Spitze für Kavitätenpräparationen Für EMS®   Acteon-Satelec® <b>€ 54,00</b></p>	 <p><b>ST20E   ST20S</b> Mesial teildiamantierte Spitze für Kavitätenpräparationen Für EMS®   Acteon-Satelec® <b>€ 54,00</b></p>
 <p><b>ST21E   ST21S</b> Distal teildiamantierte Spitze für Kavitätenpräparationen Für EMS®   Acteon-Satelec® <b>€ 54,00</b></p>	 <p><b>ST22E   ST22S</b> Diamantierte Spitze (45°, links) für Kavitätenpräparationen Für EMS®   Acteon-Satelec® <b>€ 54,00</b></p>	 <p><b>ST23E   ST23S</b> Diamantierte Spitze (45°, rechts) für Kavitätenpräparationen Für EMS®   Acteon-Satelec® <b>€ 54,00</b></p>	

# LONG-LIFE ERSATZROTOREN

Hier haben Sie die Wahl.

Wählen Sie zwischen unseren Premium- und Standardrotoren und erhalten Sie 12 Monate Garantie auf die Spannzange.

12  
Monate

Garantie



## Premium Rotor

Hartmetallhülse mit premium Keramikugellagern. Der Einbau einer Hartmetallhülse garantiert den Erhalt einer perfekten Konzentrität, welche die Grundlage für ein vibrationsfreies Arbeiten ist.



## Standard Rotor

Stahlhülse mit Keramikugellagern.

## Premium Qualität

Jeder MK-dent Rotor durchläuft ein einzigartiges Auswuchtverfahren, um Frequenzen und Vibrationen zu eliminieren. Dieser Prozess garantiert eine längere Laufzeit und höchsten Komfort.

### 01 Rotorblatt

Die aerodynamisch gestaltete Form des Rotorblattes garantiert maximale Leistung bei einer kompakten Kopfgröße der Turbine. Durch präzise Luftströmungsmessungen im Windkanal und CAD-Simulationen werden Bestmarken erreicht. Der Einsatz von aeroakustischen Optimierungsverfahren führt dabei zu einer erheblichen Reduktion des Geräuschpegels.

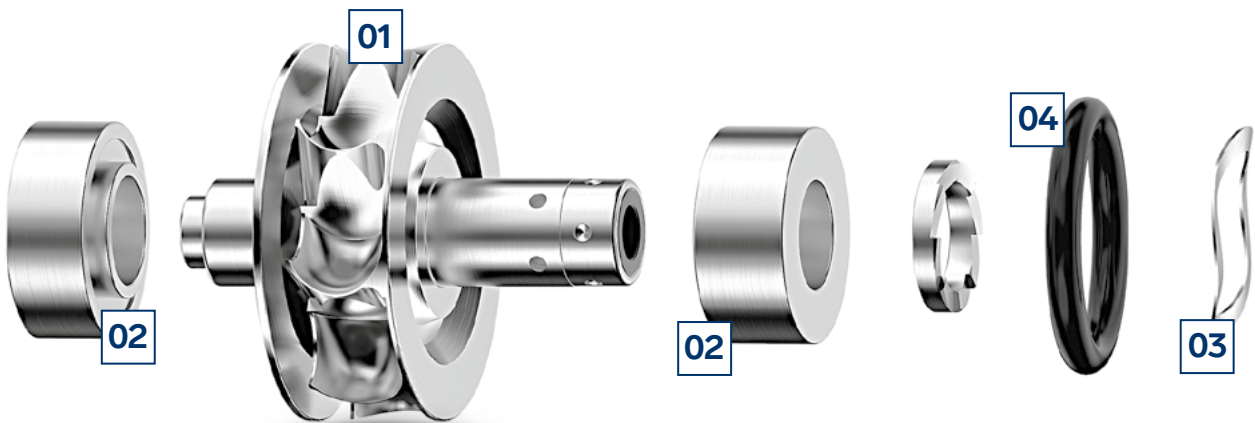

### 02 Kugellager

Die Kugellager spielen eine entscheidende Rolle in der Laufruhe des Rotors. MK-dent® Rotoren werden ausschließlich mit Kugellagern der höchsten Güteklasse verbaut, die einen vibrationsfreien und langlebigen Lauf garantieren.

### 03 Wellfederscheiben

Sie werden zum axialen Vorspannen der Kugellager eingesetzt. Höchste Oberflächenqualität und ein spezieller Kalibriervorgang mit genauesten Vorspannungstoleranzen garantieren eine angenehme Laufruhe und Langlebigkeit des Lagers.

### 04 O-Ringe

Die O-Ringe zeichnen sich durch eine hohe Sprungelastizität und Temperaturbeständigkeit aus. Die richtige Shorehärte ist von wesentlicher Bedeutung für ein ausgezeichnetes Zusammenspiel der Komponenten.

Hersteller, Turbine	Premium Rotor	Preis	Standard Rotor	Preis
<b>MK-dent®</b>				
HB12, HC2011, HC2012, HC4011, HC6011	TC2021	€ 169,00	TC1021	€ 129,00
HB14	TC2033	€ 169,00	TC1033	€ 129,00
HB21K/KL	TC2034	€ 169,00	TC1034	€ 129,00
HB23K/KL	TC2033	€ 169,00	TC1033	€ 129,00
HC2022, HC4021, HC5021/31, HC6021, HC7021/31	TC2031	€ 169,00	TC1031	€ 129,00
HC20K/KL	TC2038	€ 189,00	-	-
HC21K/KL	TC2038	€ 189,00	-	-
HC22K/KL	TC2039	€ 189,00	-	-
HC4022, HC5022/32, HC6022, HC7022/32	TC2032	€ 169,00	TC1032	€ 129,00
HE12	TC2021	€ 169,00	TC1021	€ 129,00
HE14	TC2033	€ 169,00	TC1033	€ 129,00
HE17	TC2034	€ 169,00	TC1034	€ 129,00
HE18	TC2035	€ 169,00	TC1035	€ 129,00
HE21K/KL/N/NL/S/SL/W/WL	TC2034	€ 169,00	TC1034	€ 129,00
HE22K/KL/N/NL/W/WL	TC2035	€ 169,00	TC1035	€ 129,00
HP21KL/NL/SL/WL HC9021, HC8021	TC2041	€ 189,00	-	-
HP22KL/NL/WL HC9022, HC8022	TC2042	€ 189,00	-	-
<b>KaVo®</b>				
4500B/BR	TC2500BK	€ 189,00	TC1500BK	€ 149,00
5000/B/BY	TC2500BK	€ 189,00	TC1500BK	€ 149,00
6000B	TC2600BK	€ 169,00	TC1600BK	€ 129,00
630B/C	TC2640BK	€ 169,00	TC1640BK	€ 129,00
632D/E/EA	TC2642BK	€ 169,00	TC1642BK	€ 129,00
635B	TC2635BK	€ 169,00	TC1635BK	€ 129,00
635BR	TC2637BK	€ 169,00	TC1635BK	€ 129,00
636CP/P	TC2636BK	€ 169,00	TC1636BK	€ 129,00
637B/C	TC2637BK	€ 169,00	TC1637BK	€ 129,00
639B/C	TC2642BK	€ 169,00	TC1642BK	€ 129,00
640B/C	TC2640BK	€ 169,00	TC1640BK	€ 129,00
642B/C	TC2642BK	€ 169,00	TC1642BK	€ 129,00
645B/C	TC2642BK	€ 169,00	TC1642BK	€ 129,00
646B/C	TC2636BK	€ 169,00	TC1636BK	€ 129,00
647B	TC2647BK	€ 169,00	TC1647BK	€ 129,00
649B	TC2647BK	€ 169,00	TC1647BK	€ 129,00
6500B	TC2650US	€ 189,00	TC1650US	€ 149,00
6500BR	TC2800BK	€ 189,00	TC1800BK	€ 149,00
650B	TC2650BK	€ 169,00	TC1650BK	€ 129,00
655B/C	TC2655BK	€ 169,00	TC1655BK	€ 149,00
659BR	TC2655BK	€ 169,00	TC1655BK	€ 149,00

Hersteller, Turbine	Premium Rotor	Preis	Standard Rotor	Preis
<b>KaVo®</b>				
660B/C	TC2655BK	€ 169,00	TC1655BK	€ 149,00
7000B/C	TC2700BK	€ 169,00	TC1700BK	€ 129,00
8000B/C/BM/BS/BN	TC2800BK	€ 189,00	TC1800BK	€ 149,00
M9000L	TC2900BK	€ 189,00	TC1900BK	€ 149,00
E675L	TC2677BK	€ 189,00	TC1677BK	€ 149,00
E677L	TC2677BK	€ 189,00	TC1677BK	€ 149,00
E679L	TC2680BK	€ 189,00	TC1680BK	€ 149,00
E680L	TC2680BK	€ 189,00	TC1680BK	€ 149,00
<b>W&amp;H®</b>				
TA96	TC2012W	€ 189,00	TC1012W	€ 149,00
TA97 C LED	TC2097WT	€ 189,00	TC1097WT	€ 149,00
TA98	TC2011W	€ 189,00	TC1011W	€ 149,00
TA98 C LED	TC2098WT	€ 189,00	TC1098WT	€ 149,00
TA98 CLM	TC2098WT	€ 189,00	TC1098WT	€ 149,00
<b>Sirona®</b>				
T1 Control TC3	TC2011S1-TC3	€ 189,00	TC1011S1-TC3	€ 149,00
T1-CS ab SN: 5	TC2011S1-CS5	€ 189,00	TC1011S1-CS5	€ 149,00
T1/T2 Control	TC2011S1-CS5	€ 189,00	TC1011S1-CS5	€ 149,00
T2/T3 Racer	TC2011S2R	€ 189,00	TC1011S2R	€ 149,00
<b>NSK®</b>				
X600	TC2600NX	€ 189,00	TC1600NX	€ 149,00
X600L	TC2600NX	€ 189,00	TC1600NX	€ 149,00
X700	TC2700NX	€ 189,00	TC1700NX	€ 149,00
X700L	TC2700NX	€ 189,00	TC1700NX	€ 149,00
<b>Bien-Air®</b>				
Black Pearl	TC2011BBP	€ 189,00	TC1011BBP	€ 149,00
Bora	TC2011BB	€ 189,00	TC1011BB	€ 149,00
Boralina	TC2011BB	€ 189,00	TC1011BB	€ 149,00
Prestige	TC2011BP	€ 189,00	TC1011BP	€ 149,00
<b>B.A. International®</b>				
Ultimate 670	TC2011S1-CS5	€ 189,00	TC1011S1-CS5	€ 149,00
Ultimate 675	TC2011S2R	€ 189,00	TC1011S2R	€ 149,00
Ultimate 685	TC2011S2R	€ 189,00	TC1011S2R	€ 149,00
Ultimate 695LK	TC2011S2R	€ 189,00	TC1011S2R	€ 149,00
<b>Fona®</b>				
6080MR	TC2011S2R	€ 189,00	TC1011S2R	€ 149,00
8060SR	TC2011S2R	€ 189,00	TC1011S2R	€ 149,00

# SILIKONSCHLÄUCHE

## SILIKONSCHLÄUCHE

- ✓ Für Turbinen, Elektromotoren, Kupplungen und Scaler
- ✓ Hochwertigstes Silikon für extra lange Lebensdauer
- ✓ Viele Modelle erhältlich mit separatem Rückluftschlauch und 400° Swivel-Anschluss
- ✓ Erhältlich in den folgenden Farben:
  - A hellgrau
  - B mittelgrau
  - C grau
  - D braun
- ✓ Erhältlich für folgende Hersteller: MK-dent® | KaVo® | NSK® | Sirona® | Bien-Air® | EMS® | Acteon®-Satelec® | Chirana® | Planmeca® | Mectron®

Für KaVo® Einheiten					
Schlauch	Einheit	Anschluss	Länge	Beschreibung	Preis
HO1031	1057, 1058, 1060, 1062, 1063, 1065, 1080	4-Loch mit Licht	1370 mm	Separater Rückluftschlauch	€ 139,00
HO1032	E-Serie	4-Loch mit Licht	1250 mm	Separater Rückluftschlauch	€ 139,00
HO2031	1058, 1062, 1063, 1065, 1066, 1080	EM1190K, KaVo® K190/196/200	1350 mm	Gewindefarbe: schwarz	€ 179,00
HO2032	1058, 1062, 1063, 1065, 1066, 1080	EM1190K, KaVo® K190/196/200	1350 mm	Gewindefarbe: grau	€ 179,00
HO2033	1057, 1060	EM1190K, KaVo® K190/196/200	1350 mm	-	€ 179,00
HO2034	1057, 1060	KaVo® 192/201	1350 mm	Wasserregulierung	€ 179,00
HO2035	1058, 1062, 1063, 1065, 1066, 1080	KaVo®192/201	1250 mm	Wasserregulierung	€ 179,00
HO2036	1058, 1062, 1063, 1065, 1066, 1080	EM1190K, KaVo® K190/196/200	1350 mm	400° Swivel-Anschluss	€ 225,00
HO2037	1058, 1062, 1063, 1065, 1066, 1080	KaVo® K700	1350 mm	Wasserregulierung, 400° Swivel-Anschluss	€ 225,00
HO2038	E50, E70, E80 (nur für Peitschen Version passend, nicht passend für Einheit E50T/E70T/E80T)	KaVo® K700	1350 mm	Wasserregulierung, 400° Swivel-Anschluss	€ 225,00
HO2040	1057, 1060	KaVo® K700	1350 mm	Wasserregulierung, 400° Swivel-Anschluss	€ 225,00
Für Sirona® Einheiten					
Schlauch	Einheit	Anschluss	Länge	Beschreibung	Preis
HO1061	A1, A2, A4, A5, AC, C1(+), C2(+), C4(+); M1, M196, M1+, ProFeel, Spirit S1, S2	4-Loch mit Licht	1370 mm	-	€ 169,00
HO1062	C3, C3+, C6, E3	4-Loch mit Licht	1030 mm	-	€ 169,00
HO1063	C8+, ProFeel+	4-Loch mit Licht	1370 mm	-	€ 169,00
HO1064	C8+	4-Loch mit Licht	1370 mm	-	€ 169,00
HO2041	A1, A2, A4, A5, AC, C1(+), C2(+), M1, M196, M1+, Spirit, S1, S2	SL Motoren	1350 mm	-	€ 225,00
HO2042	C3,C3+,C6, E3	SL Motoren	1003 mm	-	€ 225,00
HO3013	C8+	Bien-Air® MC3	1370 mm	Wasserregulierung	€ 225,00
HO3014	A1, A2, A4, A5, AC, C1(+), C2(+), C4(+), E1, E2, E4, E5, EC, M1, M1+, M196, Spirit S1, S2	NSK® Ti-Max M40	1370 mm	-	€ 225,00
HO3015	A1, A2, A4, A5, AC, C1(+), C2(+), C4	Bien-Air® MC3	1370 mm	Wasserregulierung	€ 225,00
HO3016	M1, M196, M1+, C3, C3+, C6, E3	Bien-Air® MC3, NSK® Ti-Max M40	1370 mm	Wasserregulierung, 400° Swivel-Anschluss	€ 225,00
HO3017	A1, A2, A4, A5, AC, C1(+), C2(+), C4(+), E1, E2, E5, EC, M1, M1+, Spirit S1, S2	EM1190K, KaVo® K190/196/200, Chirana® CH660	1370 mm	Wasserregulierung, 400° Swivel-Anschluss	€ 119,00
HO3018	A1, A2, A4, A5, AC, C1(+), C2(+), C4(+), C5+, E1, E2, E4, E5, EC, M1, M1+, M196, Spirit S1, S2	EM1190K, KaVo® K190/196/200, Chirana® CH661	1370 mm	-	€ 119,00
HO3019	C3, C3+, C6, E3	EM1190K, KaVo® K190/196/200	1030 mm	-	€ 119,00
HO3020	A1, A2, A4, A5, AC, C1(+), C2(+), C4	Bien-Air® MC2 IR, ISOLITE 300 Elektromotoren	1370 mm	Wasserregulierung	€ 225,00
HO3023	A1, A2, A3, A4, A5, AC, C1(+), C2(+), C4(+), E1, E2, E4, E5, EC, M1, M1+, ProFeel, Spirit S1, S2	Bien-Air® MC3	1370 mm	-	€ 225,00
HO3024	C3(+), C6, E3	Bien-Air® MC3	1030 mm	-	€ 225,00
HO3025	C3(+), C6, E3	Bien-Air® MC3, NSK® Ti-Max M40	1030 mm	Wasserregulierung, 400° Swivel-Anschluss	€ 225,00



Für Planmeca® Einheiten					
Schlauch	Einheit	Anschluss	Länge	Beschreibung	Preis
HO1071	-	4-Loch mit Licht	1030 mm	Ω 820	€ 119,00
HO1072	-	4-Loch mit Licht	900 mm	Ω 560	€ 119,00
HO1073	-	4-Loch mit Licht	930 mm	Ω 430	€ 119,00
HO4011	-	Bien-Air® MC3	1000 mm	Ω 82	€ 225,00
HO4012	-	Bien-Air® MC3	1000 mm	Ω 82, 400° Swivel-Anschluss	€ 225,00
HO4013	-	Bien-Air® MC3, NSK® Ti-Max M40 Elektromotoren und Turbinen	980 mm	-	€ 225,00
HO4014	-	Bien-Air® MC3, NSK® Ti-Max M40 Elektromotoren und Turbinen	900 mm	Ω 82	€ 225,00
HO4015	-	EM1190K, KaVo® K190/196/200	1010 mm	Ω 270	€ 119,00
HO4017	-	EM1190K, KaVo® K190/196/200	1010 mm	Ω 270, 400° Swivel-Anschluss	€ 225,00
HO4018	-	EM1190K, KaVo® K190/196/200	1000 mm	400° Swivel-Anschluss	€ 225,00
HO4019	-	EM1190K, KaVo® K190/196/200	1000 mm	Ω 270, 400° Swivel-Anschluss	€ 225,00
HO4020	-	EMS® Scaler ohne Licht	1030 mm	Ω 1300, Außendurchmesser: 7 mm	€ 119,00
HO4021	-	EMS® Scaler ohne Licht	1030 mm	Ω 1300, Außendurchmesser: 9 mm	€ 119,00

Offenes Ende					
Schlauch	Einheit	Anschluss	Länge	Beschreibung	Preis
HO1014	Universal	4-Loch ohne Licht	1900 mm	-	€ 45,00
HO1016	Universal	4-Loch mit Licht	1900 mm	-	€ 69,00
HO1026	Universal	4-Loch mit Licht	1900 mm	Separater Rückluftschlauch	€ 89,00
HO2021	Universal	EM1190K, KaVo® K190/196/200, Chirana® CH660	1900 mm	-	€ 119,00
HO2022	Universal	Bien-Air® MC3 (beide Versionen), NSK® M40 Elektromotoren und Turbinen	1900 mm	-	€ 98,00
HO2023	Universal	Bien-Air® MC2 ISOLITE 300, MC2 LED	1900 mm	-	€ 98,00
HO2026	Universal	Bien-Air® MC2 ISOLITE 300, MC2 LED	1900 mm	400° Swivel-Anschluss	€ 119,00
HO2027	Universal	KaVo® 700/701/702	1900 mm	400° Swivel-Anschluss	€ 119,00
HO2028	Universal	KaVo® EM K192	1600 mm	Wasserregulierung	€ 119,00
HO3011	Universal	EMS® Scaler ohne Licht	1900 mm	Außendurchmesser: 7 mm	€ 65,00
HO3012	Universal	EMS® Scaler ohne Licht	1900 mm	Außendurchmesser: 9 mm	€ 85,00
HO3021	Universal	Acteon-Satelec® Scaler ohne Licht	1900 mm	Außendurchmesser: 7 mm	€ 89,00
HO3022	Universal	Acteon-Satelec® Scaler ohne Licht	1900 mm	Außendurchmesser: 9 mm	€ 105,00
HO3031	Universal	Mectron® Scaler	1900 mm	Außendurchmesser: 9 mm	€ 105,00



# LED UND XENON

## LED LAMPEN

- ✓ Exzellente Brillanz, ohne Blendwirkung und Lichtschleier
- ✓ 5500 K-Tageslicht-Farbttemperatur
- ✓ Klarer Farbkontrast, daher besonders augenfreundlich
- ✓ Flexibel, benutzerfreundlich und ökonomisch
- ✓ 15-mal höhere Lebensdauer im Vergleich zu anderen Halogen- und Xenon-Leuchtmitteln
- ✓ Erhältlich für folgende Hersteller: MK-dent® KaVo® | W&H® | Sirona® | NSK® | Bien-Air® Faro® | Yoshida® | Midwest®



<b>BU8012</b>	Für MK-dent® und KaVo® Schnellkupplungen	€ 39,00
<b>BU8012KM</b>	Für MK-dent® Luftmotoren und KaVo® Motoren	€ 39,00
<b>BU8012EM</b>	Für MK-dent® EM1190K Elektromotor	€ 39,00
<b>BU8012SB</b>	Für Sirona® Schnellkupplungen, SPRAYVIT L Schläuche und Sirosonic L Scaler	€ 39,00
<b>BU8012SG</b>	Für Sirona® Motoren	€ 39,00
<b>BU8012BA</b>	Für Bien-Air® Motoren (nicht Drehstrom)	€ 39,00
<b>BU8012BA/V2*</b>	Für Bien-Air® Motoren (nicht Drehstrom)	€ 39,00
<b>BU8012BAK</b>	Für Bien-Air® Schnellkupplungen und Turbinen, Midwest® 6-Loch Schnellkupplungen	€ 39,00
<b>BU8012WH</b>	Für W&H® Turbinen	€ 39,00
<b>BU8012WH/V2*</b>	Für W&H® Turbinen	€ 39,00
<b>BU8012WLT</b>	Für W&H® LT25 Luftmotoren	€ 39,00
<b>BU8012WEA</b>	Für W&H® 40LT, 50LT und A51LT Motoren	€ 39,00
<b>BU8012WRA</b>	Für W&H® RA24 Schnellkupplungen	€ 39,00
<b>BU8012WRA/V2*</b>	Für W&H® RA24 Schnellkupplungen	€ 39,00
<b>BU8012N</b>	Für NSK® PTL Schnellkupplungen	€ 39,00
<b>BU8012NT</b>	Für NSK® TIM40 und TI205L Motoren	€ 39,00
<b>BU8012NNL</b>	Für NSK® NL Motoren	€ 39,00
<b>BU8012NM</b>	Für NSK® Ti-Max M40 LED, M205LG, NBS und X205L Motoren, KCL, SCL und PTL LED Schnellkupplungen	€ 39,00
<b>BU8012F</b>	Für Faro® Turbinen	€ 39,00
<b>BU8012Y</b>	Für Yoshida® Schnellkupplungen	€ 39,00

\* V2 - LEDs mit umgekehrter Polarität

## XENON LAMPEN

- ✓ Hohe Leuchtkraft
- ✓ Punktgenaue Beleuchtungsstärke
- ✓ Lange Lebensdauer
- ✓ Erhältlich für folgende Hersteller: MK-dent® | KaVo® | W&H® | Sirona® | NSK® | Bien-Air®



<b>BU7012</b>	Für MK-dent® und KaVo® Schnellkupplungen und Motoren	€ 12,50
<b>BU7012SB</b>	Für Sirona® Schnellkupplungen, SPRAYVIT L Schläuche und Sirosonic L Scaler	€ 12,50
<b>BU7012SG</b>	Für Sirona® Motoren	€ 12,50
<b>BU7012WH</b>	Für W&H® Turbinen	€ 12,50
<b>BU7012BA</b>	Für Bien-Air® Motoren	€ 12,50
<b>BU7012BAK</b>	Für Bien-Air® Turbinen	€ 12,50
<b>BU7012N</b>	Für NSK® Schnellkupplungen	€ 12,50

## Hochwertige Pflege.

PREMIUM SERVICE ÖL



SYNTHETISCH

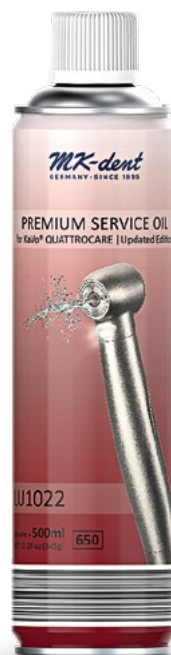

SYNTHETISCH



SYNTHETISCH

### LU1011

Premium Service Öl

Synthetisch

Minzduft

500 ml

Für eine große Auswahl an Adaptern für viele Hersteller

**6er-Paket € 98,00**

Einzelpreis € 18,90

### LU1022

Premium Service Öl

Synthetisch

Minzduft

500 ml

Für das KaVo Quattrocare 2® System

**6er-Paket € 98,00**

Einzelpreis € 18,90

### LU1031

Service Öl

Synthetisch

Minzduft

500 ml

Für das W&H® Assistina und andere Aufbereitungsgeräte

**€ 35,00**

ADAPTER



### LT1011

Aluminium Öladapter

Passend für Turbinen mit MK-dent Anschluss

**€ 4,50**



### LT1012

Aluminium Öladapter

Passend für Turbinen mit KaVo® Anschluss

**€ 4,50**



### LT1013

Aluminium Öladapter

Passend für Hand- & Winkelstücke mit INTRAmatic® Anschluss

**€ 4,50**



### LT1014

Aluminium Öladapter

Passend für FG und RA Spannzangen, Ø 1,6 mm

**€ 4,50**



### LT1015

Aluminium Öladapter

Passend für 4-Loch und 5-Loch Anschluss

**€ 4,50**



### LT1017

Aluminium Öladapter

Passend für Turbinen mit Sirona® Anschluss

**€ 4,50**



### LT1018

Aluminium Öladapter

Passend für Handstücke mit W&H® Anschluss

**€ 4,50**



### LT1020

Aluminium Öladapter

Passend für Handstücke mit NSK® Anschluss

**€ 4,50**



**MK-dent GmbH**

Marie-Curie-Straße 2  
D-22941 Bargteheide

T +49 (0) 4532 40049-0  
F +49 (0) 4532 40049-10

info@mk-dent.com  
www.mk-dent.com

BESTELLUNGEN

Art.-Nr.	Bezeichnung	Anzahl	Einzelpreis

Praxisstempel	Telefon	Unterschrift
Datum		

# IHR GLOBALER PARTNER FÜR DENTALINSTRUMENTE

**MK-DENT PARTNER**

Globales Netzwerk aus autorisierten Händlern

Mitglied des VDDI – Verband der deutschen Dental Industrie

Rundum-Sorglos-Garantie - Verantwortungsvoller und zukunftsorientierter Service

MK-dent wurde 1995 in Bargteheide gegründet und hat sich zu einem der führenden Hersteller von Instrumenten in der Dentalindustrie entwickelt. MK-dent Produkte sind in mehr als 100 Ländern aus einem autorisierten Vertriebsnetz von rund 800 Händlern erhältlich.

Ref. KA02-DE-2018-11-B